

WIATA EURO-T 2-METROWA

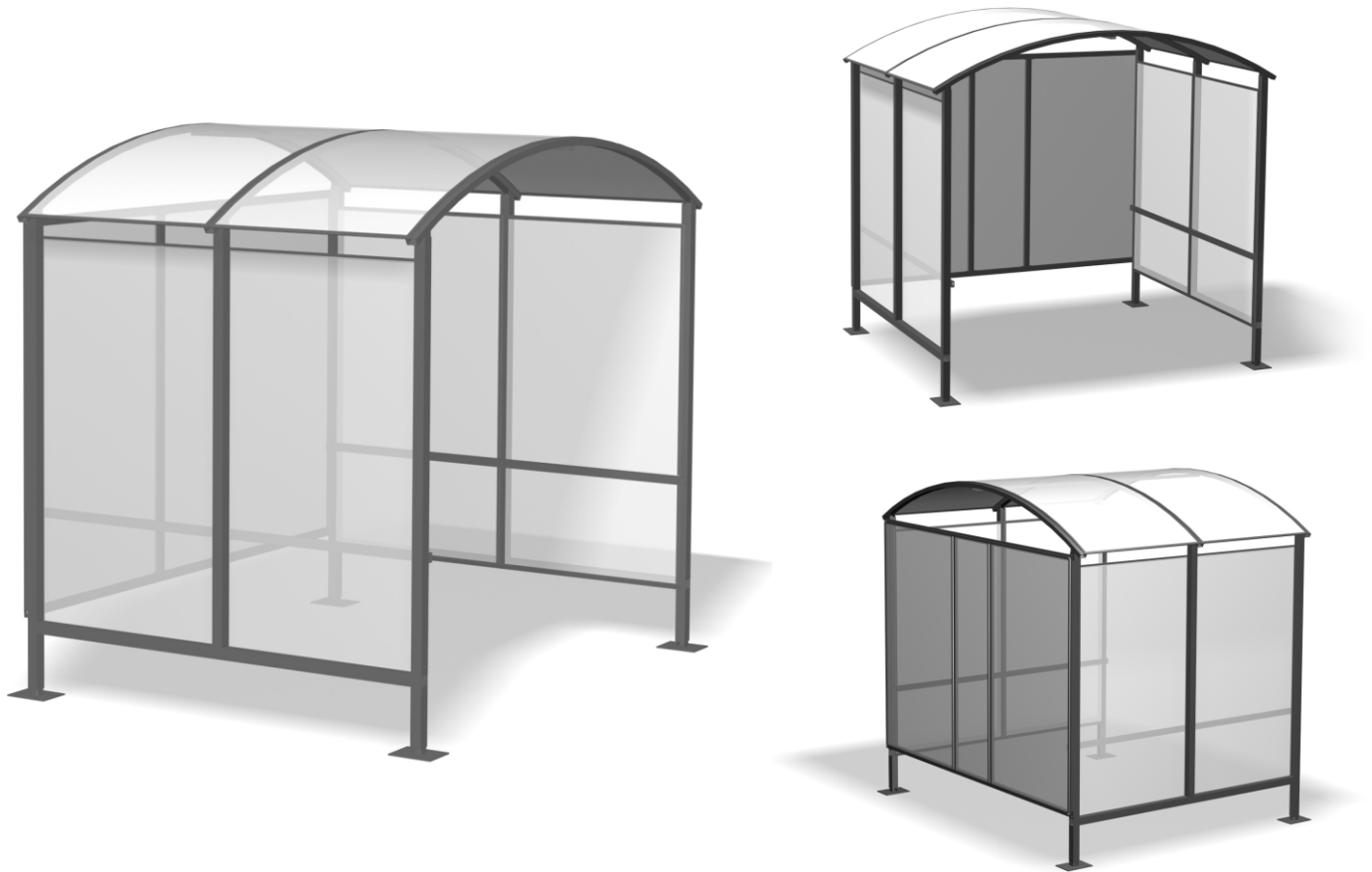





Wiata przeznaczona m.in. jako zadaszenie dla rowerów, palarnia.

Pokrycie: cynk galwaniczny + farba proszkowa

Konstrukcja: stal

Ścianki i dach: poliwęglan 6 mm

Kolory standardowe:

-  RAL 9006 - jasny szary
-  RAL 9007 - grafitowy
-  RAL 3020 - czerwony
-  RAL 6024 - zielony
-  RAL 5010 - niebieski

Inne kolory do uzgodnienia.

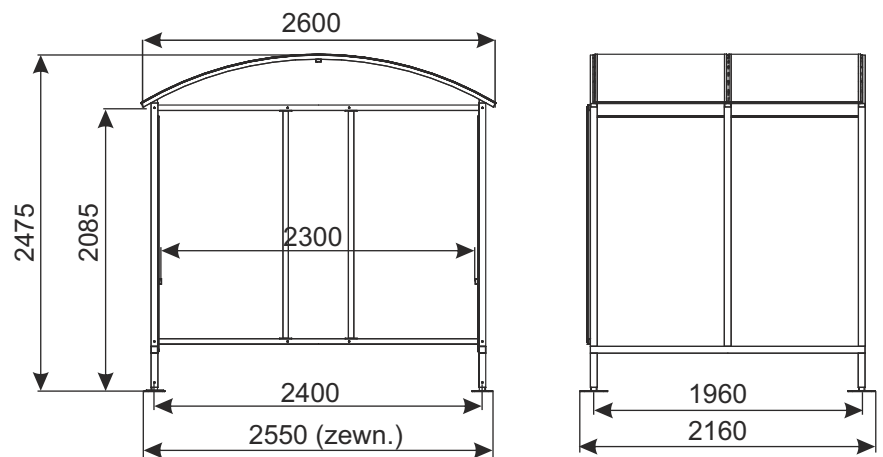

NAZWA WYROBU	POKRYCIE	INDEKS
Wiata EURO-T 2-metrowa	cynk galwaniczny+farba proszkowa	_____

P PARKING